

Barrette
OUTDOOR LIVING™

STANDARD DROP ROD



Read all instructions prior to installing product.
Refer to manufacturers safety instructions when operating any tools.

To register your product, please visit: barretteoutdoorliving.com

Barrette
OUTDOOR LIVING™

BARRE DE FERMETURE STANDARD



Lire toutes les instructions avant d'installer le produit.
Consulter les consignes de sécurité du fabricant lors de l'utilisation des outils.

Pour enregistrer votre produit, veuillez visiter: barretteoutdoorliving.com

Barrette
OUTDOOR LIVING™

TRANCA DE GRAVEDAD ESTÁNDAR



Lea todas las instrucciones antes de instalar el producto.
Consulte las instrucciones de seguridad del fabricante al utilizar herramientas

Para registrar su producto, visite: barretteoutdoorliving.com

5. On the right hand side of the gate, hold up the latch catch (E) and close the gate to align the latch with the catch mechanism. Mark the holes. Pre-drill with 1/8" bit, then mount the latch catch (E) using the provided screws (Fig 5).

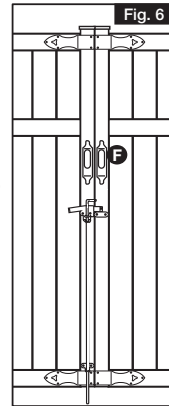
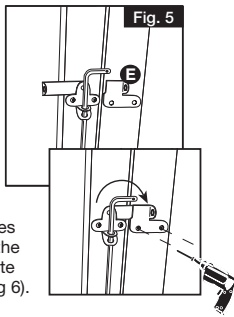

6. Measure, pre-drill 1/8" holes and attach handles (F) at the desired location on the gate using provided screws (Fig 6).

The drop rod can be secured with a padlock.

Barrette
OUTDOOR LIVING™

Barrette Outdoor Living
7830 Freeway Circle, Middleburg Heights, OH. 44130
barretteoutdoorliving.com • (877) 265-2220

REV 05.23

5. Sur le côté droit du portail, maintenez l'attrape loquet (E) et fermer le portail pour aligner le loquet avec le mécanisme d'accrochage. Marquer l'emplacement des trous. Faire des avant-trous au moyen d'une mèche de 3.18 mm, puis monter l'accrochage du loquet (E) à l'aide des vis fournies (Fig 5).

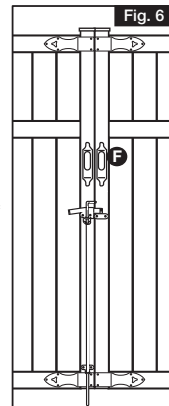
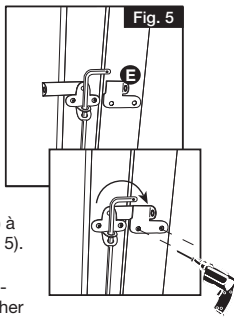

6. Mesurer, percer des avant-trous de 3.18 mm et attacher les poignées (F) à l'endroit désiré sur le portail à l'aide des vis fournies (Fig 6).

La barre de fermeture peut être sécurisée avec un cadenas.

Barrette
OUTDOOR LIVING™

Barrette Outdoor Living
7830 Freeway Circle, Middleburg Heights, OH. 44130
barretteoutdoorliving.com • (877) 265-2220

REV 05.23

5. En el lado derecho de la puerta, sostenga el cierre (E) y cierre la puerta para alinear el cerrojo con el mecanismo de traba. Marque los orificios. Perfore con una broca de 3.18 mm y, a continuación, instale el cierre (E) usando los tornillos suministrados. (Fig 5).

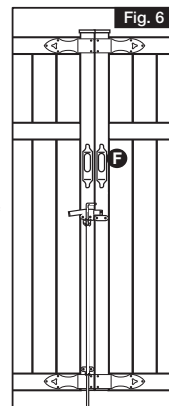
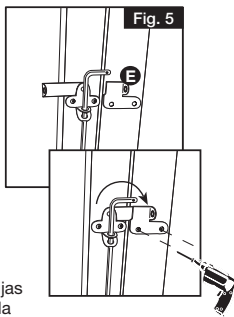

6. Mida, perfore orificios de 3.18 mm y fije las manijas (F) en la ubicación deseada en la puerta con los tornillos suministrados. La tranca de gravedad se puede asegurar con un candado (Fig 6).

La tranca de gravedad se puede asegurar con un candado

Barrette
OUTDOOR LIVING™

Barrette Outdoor Living
7830 Freeway Circle, Middleburg Heights, OH. 44130
barretteoutdoorliving.com • (877) 265-2220

REV 05.23

WARNING:

- Improper installation of this product can result in personal injury. Always wear safety goggles when cutting, drilling and assembling the product.
- Incorrect installation may cause harm to the gate or individual.

NOTICE:

- DO NOT attempt to assemble the kit if parts are missing or damaged.
- DO NOT return the product to the store, for assistance or replacement parts call: 1-877-265-2220.

Please read the instructions completely before assembling. Retain manual and your dated sales slip for future reference or warranty claims.

To obtain and review a copy of the warranty please visit: barretteoutdoorliving.com. You may also contact us at 1-877-265-2220 or email Cs.outdoorliving@barretteoutdoorliving.com

TOOLS NEEDED:

Gate
Safety Glasses
Level
Tape Measure

1/8" Drill Bit
Pencil
Phillips Driver Bit

COMPONENT LIST:

Description	QTY
A Drop Rod	1
B Latch	1
C Rod Guides	2
D Plastic Binder	1
E Latch Catch	1
F Handles	2
G 3/4 in screws	10
H Cotter Pin	1

Drop Rod

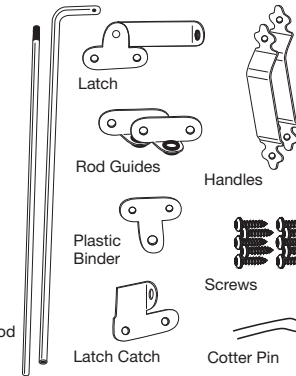

1. On the left hand side of the gate, using rod guide (C) as template, mark and pre-drill 1/8" holes 35" from the ground surface on the gate upright. (Fig. 1).

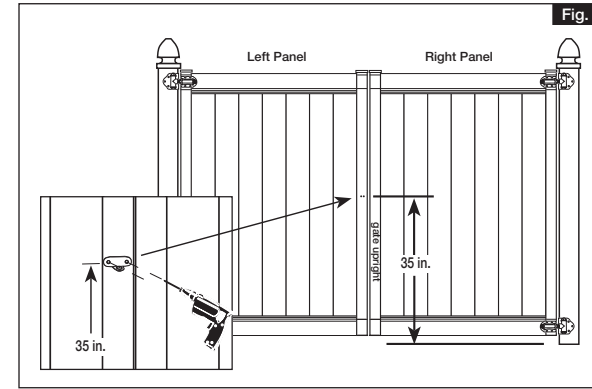

2. Assemble the latch (B), rod guide (C), and plastic binder (D) so that they are all aligned together, then install with provided screws (Fig 2).
3. Install the second rod guide (C) on the gate above the bottom rail with provided screws (Fig 3).
4. Attach the two pieces of the drop rod (A) together. Insert the drop rod (A) through the latch (B), rod guide (C), plastic binder (D) and bottom rod guide (C). Install the cotter pin (H) (Fig 4).

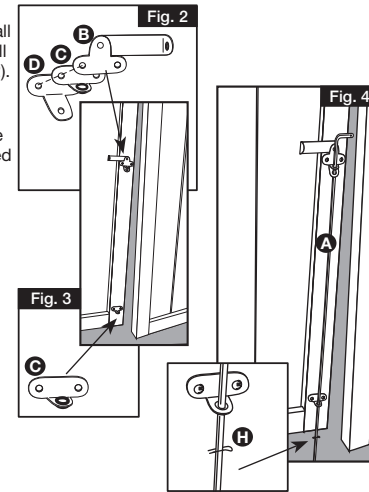
**AVERTISSEMENT:**

- L'installation incorrecte de ce produit peut entraîner des blessures. On doit toujours porter des lunettes de sécurité lors de la coupe, du perçage et de l'assemblage du produit.
- Une installation incorrecte est susceptible de causer des dommages à la barrière ou des blessures à la personne qui fait l'installation.

AVIS:

- NE PAS tenter de monter le kit si des pièces sont manquantes ou endommagées
- NE PAS retourner le produit au magasin ; pour une aide ou un remplacement, faire le numéro suivant : 1-877-265-2220.

Veillez lire les instructions avant l'assemblage. Conserver le manuel et votre reçu de caisse daté pour de futures références ou de réclamations de garantie

Pour obtenir et examiner une copie de la garantie, visiter: barretteoutdoorliving.com. Vous pouvez également nous appeler au 1-877-265-2220 ou nous envoyer un courriel à Cs.outdoorliving@barretteoutdoorliving.com

OUTILS REQUIS:

Portail
Lunettes de sécurité
Niveau
Mètre à ruban

Mèche de 3.18 mm
Crayon
Tournevis Phillips

LISTE DES COMPOSANTES:

Description	QTE
A Barre de fermeture	1
B Loquet	1
C Support de barre	2
D Rondelle en matières plastiques	1
E Attrape loquet	1
F Poignées	2
G Vis de 19.05 mm	10
H Goupille	1

Barre de fermeture

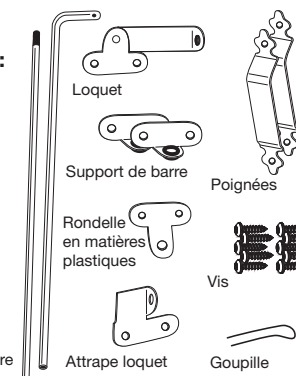

1. Sur le côté gauche du portail, utilisant le support de barre (C) comme modèle, marquer et percer des avant-trous de 3.18 mm, à 889 mm du sol sur le montant du portail (Fig. 1).

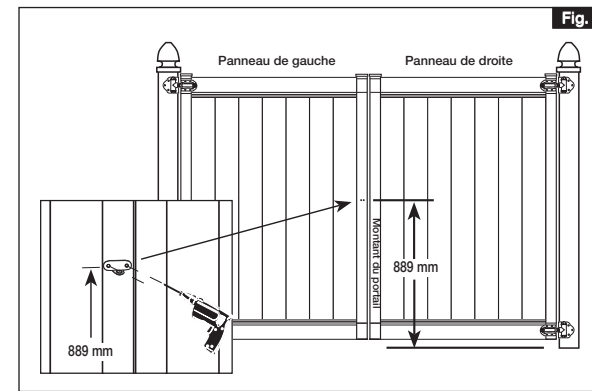

2. Placer le loquet (B), le guide de tige (C) et le support en plastique (D) de façon à ce qu'ils soient tous alignés ; puis, fixer les éléments en utilisant les vis fournies (Fig 2).
3. Installer le deuxième support de barre (C) sur le portail au-dessus de la traverse inférieure en utilisant les vis fournies (Fig 3).
4. Fixer ensemble les deux pièces de la tige de verrouillage (A). Insérer la tige de verrouillage (A) dans le loquet (B), le guide de tige (C), le support en plastique (D) et la tige de verrouillage du bas (C). Installer la clavette (H) (Fig. 4).

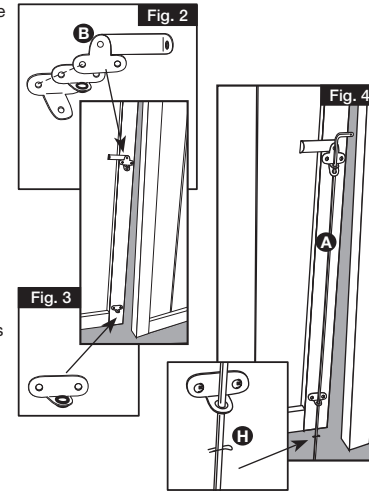
**ADVERTENCIA:**

- La instalación incorrecta de este producto puede provocar lesiones corporales. Utilice siempre gafas de seguridad al cortar, taladrar y ensamblar el producto.
- La instalación incorrecta puede causar daños a la puerta o a personas.

AVISO:

- NO intente instalar el kit si faltan piezas o las piezas están dañadas.
- NO devuelva el producto a la tienda; para solicitar ayuda o piezas de repuesto llame al: 1-877-265-2220.

Lea las instrucciones en su totalidad antes de comenzar a instalar. Conserve el manual y el recibo de compra fechado para futura referencia o reclamos de garantía.

Para obtener y revisar una copia de la garantía, visite: barretteoutdoorliving.com. También puede contactarnos en: 1-877-265-2220 o correo electrónico Cs.outdoorliving@barretteoutdoorliving.com

HERRAMIENTAS NECESARIAS:

Puerta
Gafas de protección
Nivel
Cinta métrica

Broca de 3.18 mm
Lápiz
Puntas de destornillador Phillips

LISTA DE LOS COMPONENTES:

Descripción	CTD
A Tranca de gravedad	1
B Cerrojo	1
C Guía de tranca	2
D Empaque plástico	1
E Cierre	1
F Manijas	2
G Tornillos de 19.05 mm	10
H Pasador de chaveta	1

Tranca de gravedad

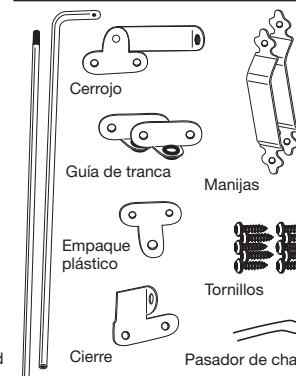

1. En el lado izquierdo de la puerta, con ayuda de la guía de tranca (C) como plantilla, marque y perforo orificios de 3.18 mm a 889 mm de la superficie del suelo en la vertical de la puerta (Fig 1).

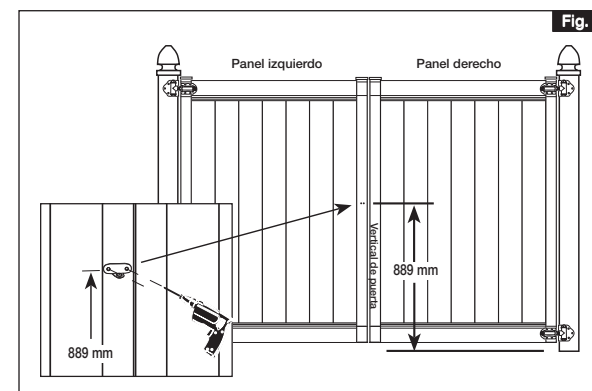

2. Ensamble el cerrojo (B), la guía de tranca (C) y el empaque plástico (D) de modo que todos ellos estén alineados y, luego, instale el conjunto con los tornillos suministrados (Fig. 2).
3. Instalar la segunda guía de tranca (C) en la puerta por encima del travesaño inferior con los tornillos suministrados (Fig 3).
4. Fije las dos piezas de la tranca de gravedad (A) juntas. Inserte la tranca de gravedad (A) a través del cerrojo (B), la guía de tranca (C), el empaque plástico (D) y la guía de tranca inferior (C). Instale el pasador de chaveta (H) (Fig. 4).

